

# SPARDOX

## Gaming SG-2475

### KULLANIM KLAVUZU

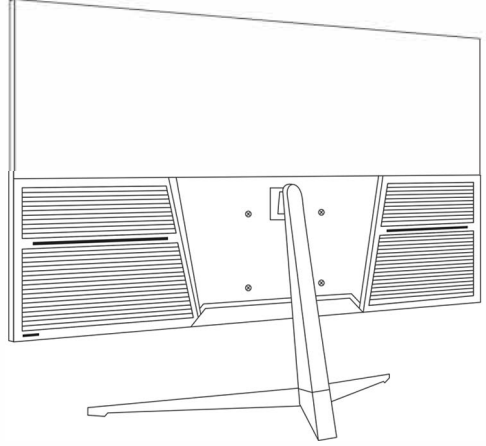
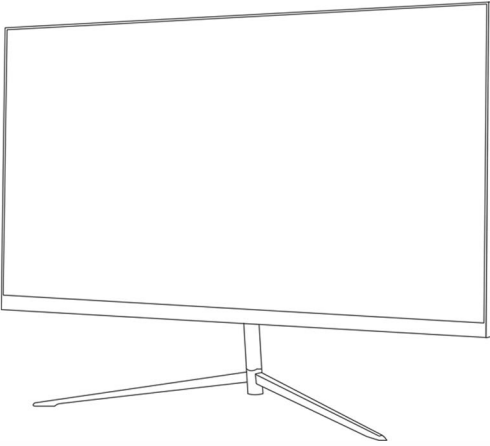

İthalatçı Firma Bilgileri

**GLOBALLY DANIŞMANLIK İÇ VE DIŞ TİCARET ANONİM ŞİRKETİ**

İnkılap Mahallesi Küçüksu Caddesi No: 113/1

Ümraniye İSTANBUL

Tel: 0850 420 74 14

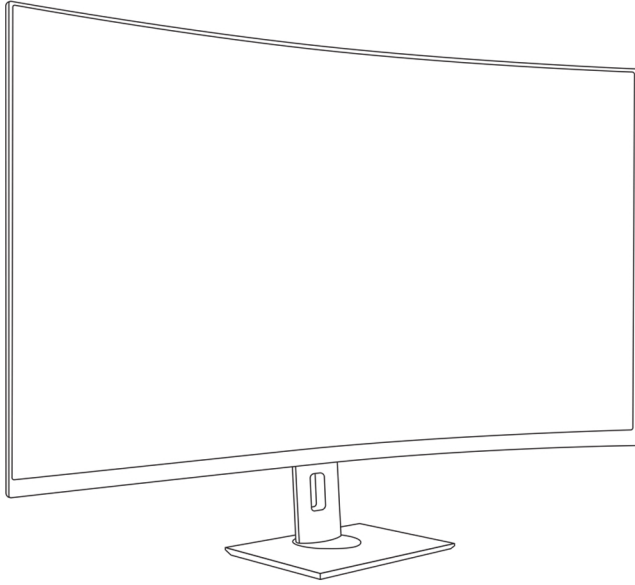

Gerek satış öncesi gerek satış sonrası kaliteyi kendisine ilke edinmiş olan Globally Danışmanlık İç ve Dış Ticaret A.Ş tarafından sağlanan SPARDOX marka ürününüz, üretim öncesi ve sonrasında itina ile kalite kontrol ve deneylerden geçtikten sonra sizlere ulaşmıştır. Firmamızın ve ürününüzün seçiminde göstermiş olduğunuz özen ve kaliteye vermiş olduğunuz değerden dolayı sizlere teşekkür ediyoruz.

Bu kitapçığın hazırlanmasındaki amaç, almış olduğunuz ürünü daha iyi tanımanızı, uzun yıllar daha verimli kullanabilmenizi ve olası bir problemde yapmanız gereken işlemler hakkında bilgilenmenizi sağlamaktır.

Globally Danışmanlık İç ve Dış Ticaret A.Ş kullanım kılavuzunda yer alan talimatlara uyulmadan, ürünün kurulması ve kullanılmasından doğabilecek zararlardan sorumlu tutulamaz.

Globally Danışmanlık İç ve Dış Ticaret A.Ş önceden haber vermeksizin ürünlerinin özelliklerini değiştirme hakkını kendinde gizli tutar.

Bu kitapçıkta yer alan tüm açıklamaları dikkatlice okuyup ihtiyaç duyulduğunda yararlanabilmeniz için kolay ulaşılabilir bir yerde saklamanızı önerir, iyi kullanımlar dileriz.

Bu kılavuzda yer alan bilgiler; Globally Danışmanlık İç ve Dış Ticaret A.Ş dışında kesinlikle değiştirilemez ve çoğaltılamaz.

**NOT:** Satın almış olduğunuz ürün modeline bağlı olarak ürününüzün gerçek görünüm ve özellikleri bu kullanım kılavuzunda gösterilenlerden farklı olabilir.

# ÜRÜN ÖZELLİKLERİ İLE İLGİLİ TANITICI TEMEL BİLGİLER

## Paket İçeriği

- Bir monitör
- Bir HDMı yada DP kablosu
  - Bir güç adaptorü
  - Bir garanti kartı
- Bir kullanım kılavuzu

## Basit Kurulum

- VGA-DP yada HDMı kablosunu (sinyal kordonu) PC grafik kartına yerleştirin (sinyal girdisi).
- Monitörün geniş enerji voltajı aralığı vardır: AC 100-240 v 50/60 Hz aralığında kullanılabilir.
  - Adaptor kablosunu monitöre takın ve daha sonra diğer ucunu fişe takın.
    - Enerji kaynağını açın.
  - Monitörü çalıştırmak için aç/kapa düğmesine basın.

## Işık

## Güç Göstergesi

| Gösterge               | Mod                   |
|------------------------|-----------------------|
| Işık Yok               | Güç kapalı            |
| Yeşil ışık             | Normal çalışma durumu |
| Yeşil yanıp sönen ışık | Sinyal girdisi yok    |

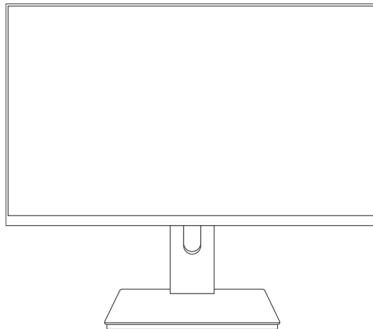

## Ayarlama

- Ekranda ana ayar menüsüne girmek için menü tuşuna basın.
- Ayar ekranında geçiş yapmak için aşağı ya da yukarı düğmelerine basın.
  - Kurulum seçimine girmek için yine menü tuşuna basın.
- Menü seçenekleri arasında gezmek için aşağı ya da yukarı basın. Fonksiyona girmek için
  - Menü tuşuna basın.
  - Ayarlama yapmak için aşağı ya da yukarı basın.
  - Ana menüye dönmek için çıkış'a basın.

## Sorun giderme

### Ekran görüntü yok

- Güç düğmesinin açık olup olmadığını kontrol edin
- Monitörün parlaklığı ve kontrastının normal aralıkta olduğundan emin olun.
- Güç düğmesinin yanıp sönmediğini kontrol edin. Eğer durum böyleyse, monitör girdi sinyali almıyordur.
- Eğer sinyal göstergesi notebook ya da laptop'sa, sinyalin ekran moduna geçmesini sağlayın.

### Odaksız Görüntü

- Görüntü sinyal kablosunun yerine yerleştirilip yerleştirilmediğini kontrol edin (yukarı doğru pozisyon).

### Yanıp sönen ekran

- Elektrik gücü monitör için yeterli değil ya da çok zayıf.
- Monitör etrafında manyetik alan olmaması için, cihazları yakınında kullanmayın. Örneğin hoparlörler, floresan ışıklar, AC transformatör, masa fanı vs.
  - Çıkış tuşuna bastığınızda görüntü otomatik ayarlama fonksiyonu otomatik olarak uygulanır.

## Hatalı ya da beklenmedik renk

- Eđer kırmızı, yeşil, mavi ya da diđer herhangi bir renk kaybolursa, sinyal kablosunun doğru bağlanıp bağlanmadığına bakın. Eđer kablo tam bağlı deđilse, kötü bir bağlantıya neden olabilir.

## Monitör nasıl temizlenir?

- Monitör gücü kapalı olmalıdır.

## Ekranı temizlerken

- Ekranı ya da plastik panele direkt olarak herhangi bir şey sıkmayın.
  - Ekranı silmek için temiz, yumuşak, tüysüz malzemeler kullanın.
- Eđer hala kirliyse, amonyaksız ya da alkolsüz cam temizleyicisi ile temizleyin.

## BAKIM, ONARIM ve KULLANIMDA UYULMASI GEREKEN KURALLAR

- Ürününüzü teslim alırken hasarlı olup olmadığını ve ürününüzle birlikte gelmesi gereken aksesuarların tam olup olmadığını kontrol edin.
  - Ürününüzü güç kaynağına bağlamadan önce, kurulum talimatlarını okuyun.
- Ürününüz için kullanacağınız elektrik hattının topraklı olduğundan ve şebeke voltaj dalgalanması olmadığından emin olun.
  - Monitör sadece etiket üzerinde gösterilen tipteki güç kaynağı ile çalıştırılmalıdır.
    - Ürününüzde belirtilmiş ikaz ve talimatlara uyun.
- Ürününüzün bakım ve onarımı eğitimli ve yetkili bir kişi tarafından yapılmalıdır. Bakım ve onarımını kendiniz yaptığınız takdirde garanti şartlarını ihlal etmiş olursunuz. Tüm bakım, onarım işlerini yetkili servis elemanlarına bırakın.
- Ürüne herhangi bir sorun esnasında uzman personelin müdahalesi gerekiyorsa bu işlem sırasında elektrik bağlantıları sökülmelidir.
  - Ürünün garantisi performans veya uygulama garantisini içermez.
- Yangın, deprem, sel, savaş hali vs. gibi her türlü doğal afet durumlarında ürün garanti kapsamı dışında kalacaktır

- Aktif Matris LCD'yi çizebilecek, bozabilecek veya kalıcı bir şekilde Aktif Matris LCD'ye zarar verebilecek sert bir cisme sürtmeyin veya çarpmayın.  
Bu ardıl görüntülere sebep olabileceğinden, LCD ekrana parmağınızla uzun süre bastırmayın
- Eğer mümkünse, en iyi görüntüyü elde etmek için, LCD ekranınızda, önerilen çözünürlüğü kullanın. Eğer önerilen çözünürlük dışında bir mod kullanılırsa, ekranda bazı ölçeklenmiş veya işlenmiş görüntüler oluşabilir. Yine de, bu, LCD panelinin sabit-çözünürlük özelliğidir.
  - Ekranda uzun süre sabit bir resim tutmak, ekrana hasar verebilir ve görüntü yanmasına (image burn-in) sebep olabilir. Üründe ekran koruyucu kullanmayı ihmal etmeyin. Görüntü yanması veya alakalı problemler bu ürünün garantisi kapsamında değildir.
- Ekranın ön ve yanlarını metal nesnelere dokunmayın veya çizmeyin. Yoksa bu, ekrana zarar verebilir.
- Panelin ileri baktığından ve hareket ettirmek için her iki elinizle tuttuğunuzdan emin olun. Eğer ürünü düşürürseniz, hasar görmüş ürün elektrik çarpması veya yangına sebep olabilir.
  - Tamirat için yetkili bir servis merkezi ile irtibata geçin.
  - Ürününüzü yüksek sıcaklık ve nemden uzak tutun.
- Yukarıda belirtilen maddelerden dolayı ürün garanti dışı kalabilmektedir

## TAŞIMA VE NAKLİYE SIRASINDA UYULMASI GEREKEN KURALLAR

- Ürününüzün orijinal kutusunu ve kutu içindeki köpük, aksesuar vb. malzemeleri garanti süresince mutlaka saklayın. Bunlar, ürünü taşımak için ideal muhafazalardır. Üniteyi başka bir yere taşıırken, tekrar orijinal malzemelerinin içerisine paketleyin.
- Monitörü sabit olmayan sehpa, stant veya masa üzerinde kullanmayınız. Monitör düştüğü takdirde kişinin yaralanmasına sebep olabilir ve ciddi zararlar verebilir.
- Ürün taşınırken mutlaka kutusunda ve paketleme malzemeleri ile taşınmalıdır. Kutuların üzerindeki taşıma ikazlarına dikkat edilmelidir.
- Taşıma esnasında ürün nemli ve/veya ıslak zeminlerde, yağmur altında bırakılmamalıdır.
- Taşıma ve nakliye sırasında ürün üzerinde oluşabilecek zararlar garanti kapsamının dışında tutulur.

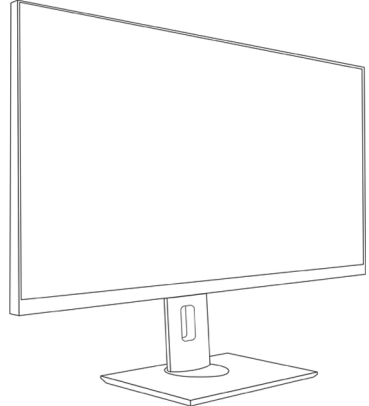
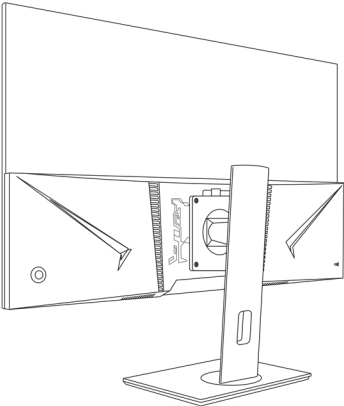

## KULLANIM HATALARINA İLİŞKİN BİLGİLER

- Ürününüzün bağlantılarını kullanım kılavuzunda belirtilen şekilde yapın. Aksi takdirde ürününüz garanti kapsamı dışında kalabilir.
- Ürününüzü kurarken ve kullanırken kablo giriş kısımlarını bükmemeye özen gösterin. Bükülmeler kablonun plastiğinin açılmasına sebebiyet verebilir.
- Ürünün bağlantı kablolarını soketlere yerleştirirken zorlama yapmayın ve uygun şekilde yerleştiğinden emin olun. Kablolar takılıyken oynatmamaya ve ayakaltında kullanmamaya dikkat edin.
  - Ürününüzün seri numarasının ve garanti etiketinin zarar görmemesine dikkat edin. Ürününüzü doğrudan güneş ışığı altına veya ısıya maruz bırakmayın.
  - Ürününüzün kaplamalarını sökmeyiniz veya modifiye etmeyiniz, bu durum garantiyi geçersiz kılar.
  - Ürününüz, ürün bilgilerinde aksi belirtilmediği sürece kuru ve korumalı ortamlarda çalışmak üzere tasarlanmıştır.
- Yangına veya elektrik şokuna yol açabileceğinden ötürü priz ve uzatma kablosuna aşırı yük bindirmeyin.
  - Ürününüzü temiz tutun. Toz, çeşitli sıvılar gibi yabancı maddelere maruz bırakmayın.
  - Ürünün ve muhteviyatındaki aksamın dış yüzeylerinin müşteri sorumluluğu içerisinde kırılması veya çizilmesi durumunda garantiyi geçersiz kılar.
  - Firmamız ve yetkili servislerimizin dışında bir yerden satın alınmış ve ürün ile birlikte kullanılabilen aksesuar veya diğer cihazların yol açtığı arızalar durumunda garantiyi geçersiz kılar.
- Cihazın tüketiciye tesliminden sonraki yanlış taşıma (çarpma, düşürme, darbe), yanlış ve yetersiz bakım, yanlış ve kötü kullanım, cihaz için kullanım kılavuzunda belirtilen çevre özelliklerine aykırı kullanımlar; hava tesisatının yetersizliği, malın aşırı nemli, tozlu veya sıcak ortamlarda kullanılması veya elektronik devrelere zararlı, aşındırıcı ortamlarda kullanılması, kaza, darbe, elektrik (voltaj değişiklikleri), doğal afetlerden kaynaklanan arızalar durumunda garantiyi geçersiz kılar.
  - Arızalı parça değişiminin Globally Yetkili teknik servisleri haricinde ve/veya Globally garantisi olmayan parçalar ile yapılması durumunda garantiyi geçersiz kılar.
  - Firmamızdan satın aldığınız Spardox monitörler 1 ay ölü piksel garantisi altındadır.

## KULLANIM SIRASINDA İNSAN veya ÇEVRE SAĞLIĞINA TEHLİKELİ veya ZARARLI OLABİLECEK DURUMLARA İLİŞKİN UYARILAR

- Bu ünite, kişisel güvenliğinizi sağlamak üzere tasarlanmış ve üretilmiştir, fakat uygun olmayan kullanımı elektrik çarpması veya yangın tehlikesiyle sonuçlanabilir. Bu ekranda bulunan tüm güvenlik tedbirlerinin uygun şekilde işlemesi için, kurulum, kullanım ve bakımla ilgili aşağıdaki temel kuralları yerine getirin.
- Globally ürünleri belirtilen elektrik değerlerine ve ürün kullanım yönergelerine göre kullanıldığında güvenli bir şekilde çalışır. Bu ürünler daima bilgisayar teknolojisi aygıtlarının güvenli kullanımı için tasarlanan yerel ve bölgesel yapı ve elektrik donanım yönetmeliklerine göre kullanılmalıdır.
- Sadece üniteyle beraber verilen güç kablosunu kullanın. Eğer başka tür bir güç kablosu kullanacaksanız, bu kablo satıcınız tarafından verilmemişse, uygun yerel standartlara göre onaylı olduğundan emin olun. Eğer, güç kablosu herhangi bir şekilde kusurlu ise, lütfen değiştirilmesi için, üreticiyle veya en yakın yetkili servis ile irtibata geçin.
- Ürününüzde ve ekipmanlarında herhangi bir mekanik veya elektriksel modifikasyon yapmayın.
- Voltaj eşitsizliği, ürünün zarar görmesine ve yangın tehlikesine neden olabilir. Monitörün üzerindeki etikette belirtilen voltaj güç priz voltajından farklıysa, ürününüzü o prize bağlamayın.
- Ürün uzun süre kullanılmayacaksa veya şimşekli fırtına sırasında cihazın fişini çekin. Bu, monitörü ani voltaj yükselmelerine karşı koruyacaktır.
- Güç kablosunu taktığınız prizin kolaylıkla erişilebilir ve ürün kullanıcılarına olabildiğince yakın olmasını sağlayın. Ürünün güç bağlantısını kesmek istediğinizde, güç kablosunu elektrik prizinden çıkardığınızdan emin olun.
- Monitör kabinin arkasındaki ve altındaki delikler ve boşluklar havalandırma amacına yöneliktir. Monitörün güvenilir bir şekilde çalıştırılmasını temin etmek ve fazla ısınmadan korumak için söz konusu delik ve boşlukların açık ve kapatılmamış olduğundan emin olun. Ürününüzü, yatak, kanepeler (divan), battaniye veya benzeri yüzeyler üzerine yerleştirmeyiniz.
- Monitörü radyatör veya kalorifer ızgarası yanına veya üzerine yerleştirmeyin.

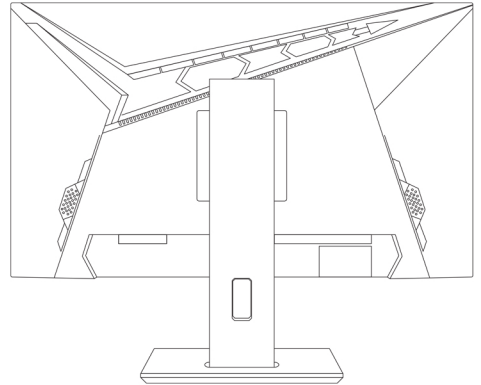
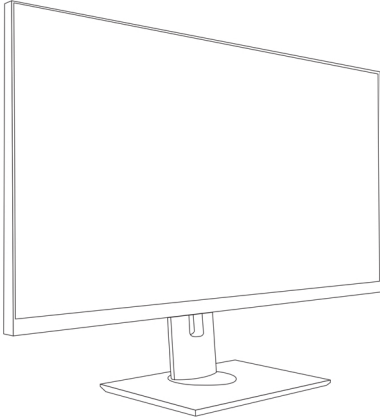

- Düzgün havalandırma sağlanmadıkça monitörü kitaplık veya kabin içersine yerleştirmeyin.
- Monitör kabininin üzerinde yer alan deliklere hiçbir nesne tıkamayınız. Aksi durum kısa devreye veya dolayısıyla yangına veya elektrik şokuna yol açabilir. Monitör üzerine hiçbir şekilde sıvı dökmeyiniz.
- Ekranı, sadece bu kılavuzdaki özelliklerinde gösterilen veya ekran üzerinde listelenen güç kaynağında çalıştırın. Eğer evinizde ne tür bir güç kaynağı olduğundan emin değilseniz, satıcınıza danışınız.
- Aşırı yüklenmiş AC çıkışları ve uzatma kabloları tehlikelidir. Aynı şekilde yıpranmış güç kabloları ve kırılmış fişler de tehlikelidir. Bunlar bir elektrik çarpmasına veya yangın riskine neden olabilirler. Değiştirilmesi için servis teknisyenini arayınız.
- Bu cihaz bir AC duvar çıkışına bağlandıktan sonra, ünite kapatılmış olsa bile AC güç kaynağından bağlantısı kesilmemelidir.
- Hiç bir nesnenin güç kablosu üzerinde bulunmasına veya üzerinde yuvarlanmasına müsaade etmeyin ve ekranı, güç kablosunun hasar görebileceği bir yere yerleştirmeyin.
- Bu ekranı, küvet, lavabo, mutfak gideri, çamaşır leğeni, ıslak bir zemin veya yüzme havuzu kıyısı gibi, su yakınında çalıştırmayın.

## Ekranın içini açmayın

İçerisinde, kullanıcının servisini yapabileceği hiç bir parça yoktur.

Güç KAPALI olsa bile, içerisinde Tehlikeli Yüksek Voltaj bulunmaktadır. Eğer ekran, düzgün şekilde çalışmıyorsa, satıcınızla irtibata geçin.

## Yaralanmayı önlemek için

Uygun şekilde sabitlenmedikçe, ekranı eğimli bir rafa yerleştirmeyin. Sadece üretici tarafından önerilen bir sehpa kullanın. Ürünün üzerine herhangi bir nesne düşürmeyin veya herhangi bir nesneyle vurmeyin. Ürünün ekranı üzerine herhangi bir oyuncak veya nesne fırlatmayın. Bu durum bir insana zarar verebilir, ürüne problem yaratabilir ve ekrana hasar verebilir.

## Yangın veya yangın tehlikesini önlemek için

- Eğer odayı kısa bir süreden daha uzun müddet terk edecekseniz, mutlaka ekranı KAPATIN.
  - Evi terk ederken asla ekranı AÇIK bırakmayın.
- Çocukların, ekranın cam açıklıklarına herhangi bir nesne düşürmesini veya sokmasını engelleyiniz. Bazı iç parçalar yüksek voltaj taşırlar.
  - Bu ekran için tasarlanmamış olan aksesuarlar eklemeyin.
- Ekran, uzun bir süre boyunca, başıboş terk edilecekse, duvardan fişini çekiniz.
- Gök gürlemesi veya şimşek çakması esnasında asla güç kablosuna ve sinyal kablosuna dokunmayın, bu çok tehlikeli olabilir. Elektrik çarpmasına sebep olabilir.

## Elden çıkartma

Bu üründe kullanılan sadece flüoresan lamba çok az miktarda cıva ihtiva etmektedir. Bu ürünü genel ev çöpleriyle beraber elden çıkarmayın  
Bu ürünün elden çıkarılması, yerel düzenlemelere uygun olarak gerçekleştirilmelidir.

## TÜKETİCİNİN KENDİ YAPACAĞI BAKIM, ONARIM veya ÜRÜNÜN TEMİZLİĞİNE İLİŞKİN BİLGİLER

- Ürünü temizlerken, güç kablosunu çıkarın ve çizilmesini önlemek için yumuşak bir kumaş ile nazikçe silin. Islak bir kumaşla veya ürünün üzerine doğrudan su veya başka akışkan püskürterek temizlemeyin. Elektrik çarpması meydana gelebilir. (Benzen, tiner veya alkol gibi kimyasallar kullanmayın)
  - Ekran yüzünü temizlemeden önce ekranın fişini çekin.  
Hafif nemli (ıslak değil) bir kumaş kullanın. Doğrudan ekranın üzerinde aerosol kullanmayın, çünkü aşırı püskürtme elektrik çarpmasına sebep olabilir.
- Yumuşak bir kumaşın üzerine 2 veya 4 sefer su püskürtün ve bunu ön yüzü temizlemek için kullanın; sadece bir istikamette silin. Çok fazla nem lekelenmeye sebep olabilir.

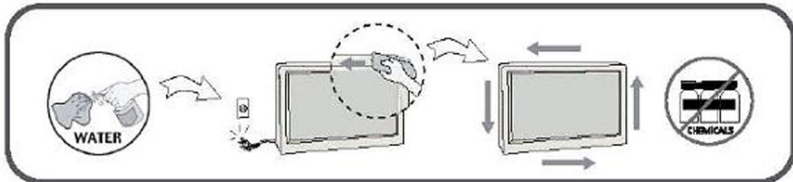

## PERİYODİK BAKIM

Ürününüz periyodik bakım gerektirmez. Herhangi bir sorunda yetkili servise başvurun.

## TESPİT ve İLAN EDİLEN KULLANIM ÖMRÜ

Almış olduğunuz ürünün Gümrük ve Ticaret Bakanlığı tarafından belirlenmiş olan kullanım ömrü 7 yıl, garanti süresi ise 2 yıldır.

Ürününüzü Class II ISO LCD standardını destekler. Class II: ISO 13406-2 LCD standardına göre 5(beş) noktaya kadar ölü piksel normal olarak kabul edilir.

## ENERJİ TÜKETİMİ AÇISINDAN VERİMLİ KULLANIMA İLİŞKİN BİLGİLER

Ürününüzü kullanmadığınız zamanlarda kapatarak güç tasarrufu sağlayabilirsiniz. Ürününüzü kapalı konuma getirmeniz cihazın içindeki elektriği kesmez. Ürününüzün elektrik kablosunu prizden çıkararak enerji tüketimini azaltabilirsiniz.

# SPARDOX

İthalatçı Firma Bilgileri

**GLOBALLY DANIŞMANLIK İÇ VE DIŞ TİCARET ANONİM ŞİRKETİ**

İnkilap Mahallesi Küçüksu Caddesi No: 113/1

Ümraniye İSTANBUL

Tel: 0850 420 74 14